

NIKKISO

NIKKISO

空間除菌消臭装置

Aeropure 型式 AN-JS1

取扱説明書



- この度は、お買い上げいただき、誠にありがとうございます。
- 本書をよくお読みのうえ、正しく安全にお使いください。
- ご使用前に「安全上のご注意」(P.2～P.3)を必ずお読みください。

DUV-LED TECHNOLOGY

日機装株式会社の深紫外線 LED (DUV-LED) は、2014 年のノーベル物理学賞受賞者とともに開発されました。世界最高レベルの光出力と長寿命を両立し、従来の UV-LED に比べて水や空気の浄化、樹脂硬化、光触媒などの光源として優れた特長があります。

DUV-LED マーク (図形) 及び「Aeropure」は、日機装株式会社の登録商標です。

空間除菌消臭装置

Aeropure

型式 AN-JS1

取扱説明書

もくじ

安全上のご注意	2
同梱品と各部のなまえ	4
使いかた	6
お手入れ	8
仕様	10
故障かな?	11
保証とアフターサービス	12
お問い合わせ先	巻末

お客様相談窓口

- 使用方法や修理などの各種ご相談

日機装株式会社 **03-3443-3756**
時間：10:00～17:00 (平日)

日機装株式会社

〒150-6022
東京都渋谷区恵比寿4丁目20番3号
<https://www.nikkiso.co.jp/>

Step

安全上のご注意

必ずお守りください

人への危害、財産の損害を防止するため、必ずお守りいただくことを説明しています。











■誤った使いかたで生じる内容を次のように区分して、説明しています。

 警告	「死亡や重傷を負うおそれがある内容」です。	 注意	「傷害を負うことや、財産の損害が発生するおそれがある内容」です。
---	-----------------------	---	----------------------------------

■お守りいただく内容を次の図記号で説明しています。

 してはいけない内容です。	  実行しなければならない内容です。
--	--

 警告	
 禁止	<ul style="list-style-type: none"> ● 運転中に AC アダプターを抜かない (火災・感電・故障の原因) ● めれた手で AC アダプターを抜き差ししない (感電の原因) ● AC アダプターのコードを傷つける・加工する・無理に曲げる・引っ張る・ねじる・高温部に近づける・束ねるなどしない (火災・感電・ショートの原因) ● AC アダプターのコードやプラグが傷んだり、コンセントへの差し込みがゆるいときは使わない (火災・感電・ショートの原因) ● タコ足配線はしない (発熱による火災の原因) ● 改造・分解・修理はしない (火災・感電・けがの原因) → 修理の際は、お買い上げの販売店、または「お客様相談窓口」巻末にご相談ください。 ● 本体に水をつけたり、かけたりしない (火災・感電の原因) ● 幼児の手の届く範囲では使用しない (感電・けがの原因) ● 吸込口や吹出口、隙間に指や棒など異物を入れない。また吹出口にはクリップなどを落とさない (感電・けがの原因)
 必ず守る	<ul style="list-style-type: none"> ● AC 100 V で使用する (火災・感電・故障の原因) ● 必ず同梱の AC アダプターを使用する (火災・感電・故障の原因) ● AC アダプターのプラグのホコリ等は定期的に取り除く (ホコリがたまると、湿気などで絶縁不良になり火災・感電の原因)
 AC アダプターを抜く	<ul style="list-style-type: none"> ● お手入れ・点検・移動時には必ず運転を停止し、AC アダプターをコンセントから抜く (感電やけがの原因)

 注意	
 禁止	<ul style="list-style-type: none"> ● 可燃性のものや火のついたたばこ・線香などを吸込口に近づけない (発火の原因) ● 有機溶剤でふいたり殺虫剤をかけない (ひび割れ・感電・火災の原因) ● 室内くんじょうタイプ(発煙型)の殺虫剤使用時は運転しない (事故や体調不良をおこす原因) → 機械内部に薬剤成分が蓄積し、その後吹出口から放出され健康を害すおそれがあります。殺虫剤使用後は十分に換気してから使用してください。 ● 本体の上に乗ったり、寄りかかったりしない (けがや破損の原因) ● 湿気の多い場所・水のかかる場所・落下の危険性のある場所・振動する場所では使わない (火災・感電・故障の原因) ● DUV-LED フィルターにホコリが詰まったままで使わない (故障の原因)
 必ず守る	<ul style="list-style-type: none"> ● 燃焼器具と一緒に運転するときは、こまめに窓を開け、換気をする (事故や体調不良をおこす原因) → 本機を使用しても一酸化炭素等を除去することはできません。換気が不十分な場合、酸素不足による窒息の原因となりますのでこまめに換気してください。
 AC アダプターを抜く	<ul style="list-style-type: none"> ● AC アダプターは必ずプラグを持って抜く (火災・感電・ショートの原因) ● 長期間使わないときは、必ず AC アダプターをコンセントから抜く (絶縁劣化による感電・漏電火災の原因)

安全上のご注意

Step

同梱品と各部のなまえ

■同梱品について

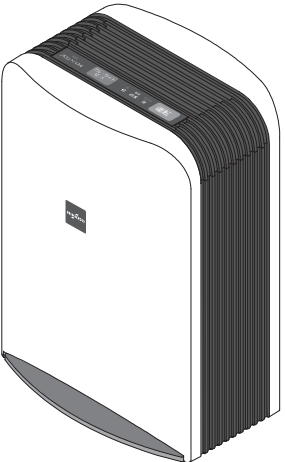
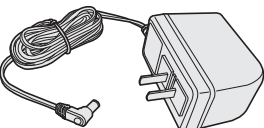
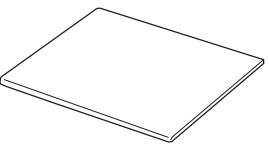

本パッケージに梱包されているものは下記のとおりです。
ご使用前にすべてそろっているか確認してください。

<input type="checkbox"/> AN-JS1 本体..... 1 個	<input type="checkbox"/> ACアダプター..... 1 個
	Model No : UV324-1220 
<input type="checkbox"/> 取扱説明書（本書）..... 1 冊	
	

■各部のなまえについて

本体内部には、DUV-LED フィルターと光触媒フィルターが入っています。
光触媒フィルター内部には、紫外光ランプが入っており、強い衝撃を
与えると割れや破損のおそれがありますので、取り扱いにご注意ください。

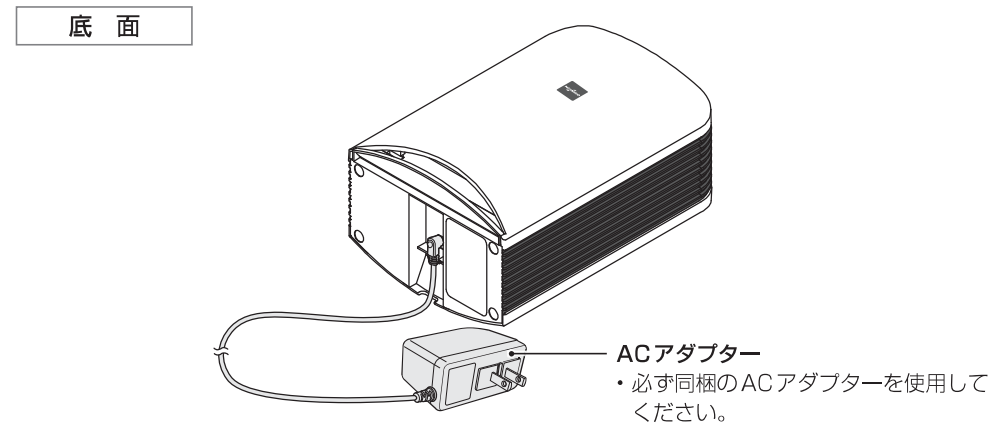
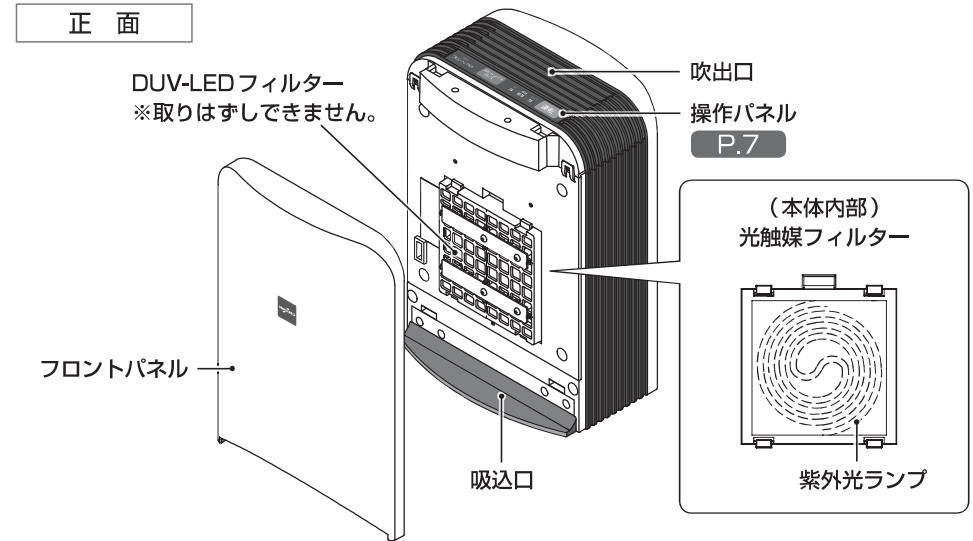

Step 使いかた

1 ACアダプターを接続する

本体底面の差し込み口にACアダプターの本体用プラグを差し込んでください。
 ・同梱のACアダプター以外は使用しないでください。

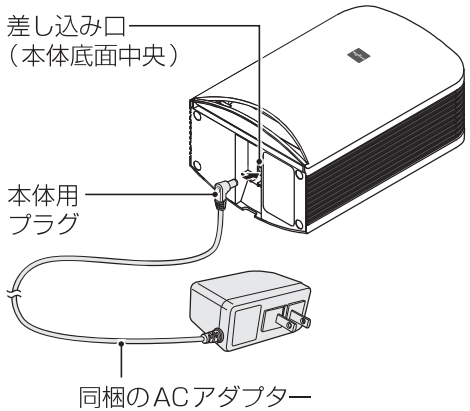

2 ACアダプターをコンセントに差し込んで、運転ボタンを押す

適切な場所に設置し、ACアダプターをコンセントに差し込んで、操作パネルの運転ボタンで風量を調整してください。

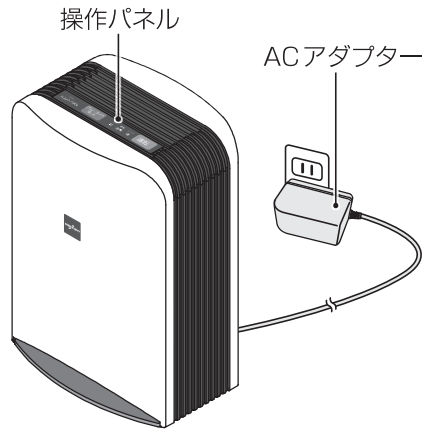

■操作パネルについて

フロントパネルランプ

フロントパネルが正しく取り付けられていないときに点滅します。



運転ボタン

運転ボタンを押すことで運転モードを切り替えます。

風量	運転ランプ	状態
切	弱 標準 強	運転停止
弱	弱 標準 強	静かに運転したいとき
標準	弱 標準 強	通常運転のとき
強	弱 標準 強	素早く除菌・消臭したいとき

ブルーライト切/入ボタン

運転時、吸込口のブルーライト点灯部が点灯します。ブルーライト切/入ボタンを押して消灯できます。(消灯しても除菌・消臭性能には影響ありません)

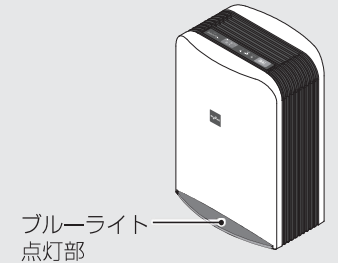

■ご使用時の注意点

加湿器などから発生する水蒸気があたる所では使わない
 (火災・感電・故障の原因)

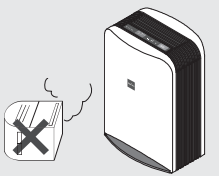

0℃～35℃のお部屋で使用する

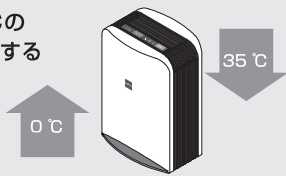

エアコン・暖房器具の風にあたる場所や窓の近くには置かない
 (変形や変色、誤動作の原因)

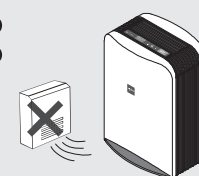

直射日光があたる場所から離す
 (変形や変色、誤動作の原因)

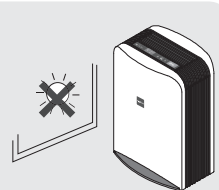

テレビやラジオ等の家電製品の近くには置かない
 (映像の乱れや雑音の原因)

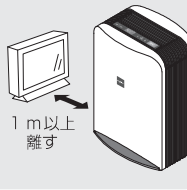

不安定な場所・落下の危険性のある場所・振動する場所に置かない
 (転倒による故障の原因)



Step お手入れ

警告

ACアダプターを抜く

お手入れを行う際にはACアダプターをコンセントから抜く（感電やけがの原因）



■DUV-LEDフィルター

フロントパネルを取り外し **下記**、掃除機でゴミ、ホコリを吸い取ってください。

ご注意

- DUV-LEDフィルターのお手入れのときは、汚れが周囲に付着しないように、新聞紙などを敷いてください。
- DUV-LEDフィルターは取りはずしできません。
- お手入れ後はフロントパネルを確実に取りつけてください。 **P.9** フロントパネルが正しく取り付けられていないと、フロントパネルランプ **P.7** が点滅して、本体が動作しません。

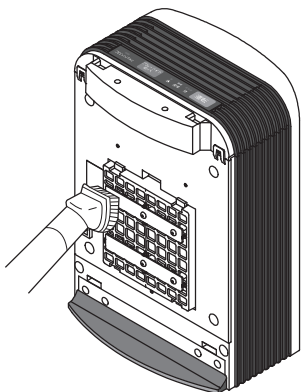

■本体

柔らかい布でゴミ、ホコリ、汚れをふき取ってください。

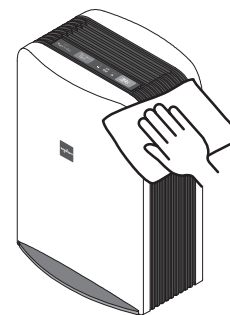

お知らせ

- 汚れがひどいときは、水または、ぬるま湯（40℃以下）を含ませた布でふいてください。

警告

分解・改造・修理はしない
内部に高電圧部があり、さわると危険です。
(火災・感電・けがの原因)

次のものは使わないでください。

(表面を傷めたり、内部(精密部)に液が浸透すると、故障の原因になります)

- 金属タワシ
- 有機溶剤
- アルコール
- クレンザー
- オープンクリーナー
- 漂白剤
- 洗剤類

■フロントパネルの取りはずし

1 点線部分を持って、手前に引く

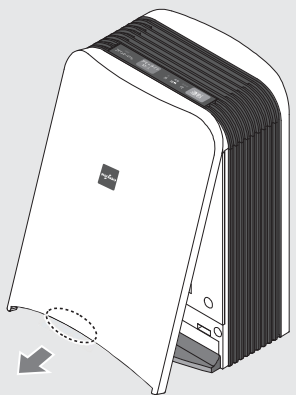

2 フロントパネルを上を持ち上げるようにしてはずす

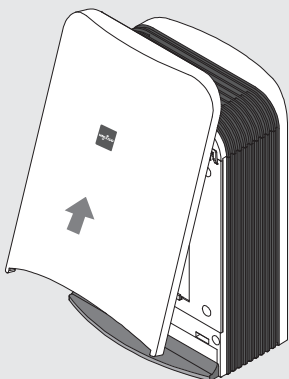

■フロントパネルの取り付け

1 フロントパネル上部のフックを本体に引っ掛ける

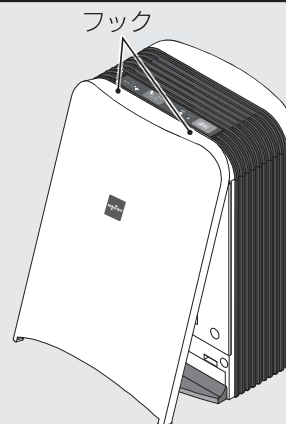

2 フロントパネル下部両側を手で押して取り付ける

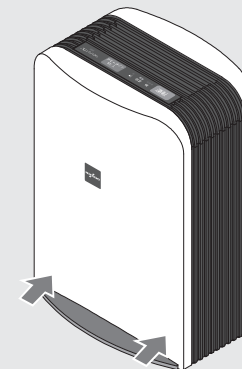

Step 仕様

この製品は、日本国内用に設計されています。
電源電圧や電源周波数の異なる日本国外では、使用できません。

型式	AN-JS1		
電源 (ACアダプター)	AC 100 V 50/60 Hz		
電源 (本体)	DC 12 V (同梱のACアダプターを使用ください)		
使用推奨畳数	8畳 (当社基準)		
製品寸法	幅	187 mm	
	奥行き	129 mm	
	高さ	268 mm	
重量	約 1.4 kg (ACアダプターを除く)		
運転モード	弱	標準	強
風量 (typ.)	0.13 m ³ /分	0.24 m ³ /分	0.4 m ³ /分
消費電力	14 W	15 W	18 W
24時間あたりの電気代 ^{※2}	約9.1円	約9.7円	約11.7円
運転音	22 dB	28 dB	40 dB
コード長さ	約 1.5 m		

※1 記載の数値は出荷時のものです。

※2 新電力料金目安単価 2.7 円/kWh (税込) で計算しています。

Step 故障かな？

下記の確認と処置をお願いします。

処置後も異常が続くときは、まずACアダプターをコンセントから抜いてお買い上げの販売店、または「お客様相談窓口」**巻末**にご連絡ください。(詳しくは **P.12** を参照ください)

こんなときは	ご確認ください	ページ
運転しない	・ACアダプターがきちんと接続されていますか？	6
においが取れにくい	・DUV-LED フィルターにホコリがついていませんか？ →DUV-LED フィルターのお手入れをしてください。	8
フロントパネルランプが点滅している	・フロントパネルが、きちんと取り付けられていますか？	9
運転ランプが点滅している	→装置異常です。ACアダプターを抜き、お買い上げの販売店、または「お客様相談窓口」 巻末 にご連絡ください。	—
本体を落としたとき	・本体内部の光触媒フィルターには、紫外光ランプが入っており、破損することがあります。 →紫外光ランプが破損したとき、運転ランプが点滅し、運転しなくなります。 お買い上げの販売店、または「お客様相談窓口」 巻末 にご連絡ください。	—
ACアダプターが異常に熱くなる	→ACアダプターは、その特性上熱を発生しますが、「手で触れることができないほど熱い」あるいは「アダプターから焦げた臭いがする」場合は、異常と思われるので、ACアダプターをコンセントから抜き、お買い上げの販売店、または「お客様相談窓口」 巻末 にご連絡ください。	—
ACアダプターをコンセントに差し込む際に火花が出た	・ACアダプターの特性上、コンセントに差し込む際にわずかな火花が発生する場合がありますが、安全上の問題はありません。	—
フロントパネルの内側が黄色く変色している	・本体内部のDUV-LEDの光の反射で、フロントパネル内側が光で変色しますが、本体の強度や安全上の問題はありませので、そのままご使用いただいて結構です。	—
ブルーライトではなく、本体内部のDUV-LEDの光が漏れて見える	・本体を手に持ち、下から見上げると、角度によっては内部のDUV-LEDの反射光が見える場合がありますが、健康上・安全上影響を与えるレベルではありません。	—

仕様・故障かな？

Step

保証とアフターサービス (よくお読みください)

■修理を依頼されるときは

- ①最初に「故障かな？」 **P.11** を調べてください。
- ②それでも異常があるときは使用をやめて、必ずACアダプターをコンセントから抜いてください。
- ③お買い上げの販売店、または「お客様相談窓口」 **巻末** にご連絡ください。

■Aeropureメモ

型式： AN-JS1			
お客様	お名前	TEL	- -
	〒 ご住所		
販売店 (住所、店名、TEL)			
保証期間	お買い上げ日より 1年間	お買い上げ日	年 月 日

保証内容の詳細は、【保証規定】をご覧ください。

- 上記メモ内にご記入頂いたお名前、ご住所等について、保証期間内のサービス活動およびその後の安全点検のために利用させていただく場合がございますので、ご了承ください。
- お買い上げ日から上記の保証期間内に故障が発生した場合、ご購入時の伝票をご提示の上、お買い上げの販売店、または「お客様相談窓口」 **巻末** にご連絡ください。
- ご購入時の伝票は再発行いたしませんので、大切に保管してください。

【保証規定】

1. 取扱説明書、本体添付ラベル等の注意書に基づくお客様の正常なご使用状態のもとで保証期間内に万一故障した場合、無料で故障箇所を、当社所定の方法で修理させていただきますので、お買い上げの販売店、または「お客様相談窓口」 **巻末** にご連絡ください。
修理を行うために交換した旧部品、または機械の一部にはお返しできないものがあります。
 2. 異なる使用目的、あるいは誤った使い方による本製品の故障、またはその使用によって生じた直接、間接の損害については当社はその責任を負わないものとします。
 3. 次のような場合には、保証期間中でも有料修理になります。
 - (1) ご購入時の伝票のご提示がない場合。
 - (2) ご購入時の伝票の字句を書き替えられた場合。
 - (3) お買い上げ後の取付け場所の移動、輸送、落下などによる故障および損傷。
 - (4) 使用上の誤り、あるいは不当な改造や修理による故障および損傷。
 - (5) 火災、塩害、ガス害、地震、落雷、および風水害、その他天災地変、あるいはは異常電圧などの外部要因による故障および損傷。
 - (6) 他の機器に起因して本製品が故障を生じた場合。
 - (7) 車両、船舶等に搭載された場合に生じた故障および損傷。
 - (8) 出張修理を行う場合は、出張に要する実費を申し受けます。
 4. 本書は、日本国内においてのみ有効です。This warranty is valid only in Japan.
- 保証期間経過後の修理などについてご不明の場合は、お買い上げの販売店、または「お客様相談窓口」 **巻末** にお問い合わせください。

長年ご使用の場合は商品の点検を！

こんな症状は
ありませんか？

- ACアダプターが異常に熱くなる。
- ACアダプターのコードに深いキズや変形がある。
- さわるとピリピリと電気を感じる。
- コゲ臭いにおいがしたり、運転中に異常な音や振動がする。
- その他の異常や故障がある。

症状に心当たりがございましたら、故障や事故の防止のため、使用を中止しACアダプターをコンセントから抜き、お買い上げの販売店、または「お客様相談窓口」 **巻末** にご連絡ください。

メモ

A large rectangular box with rounded corners, containing 20 horizontal dashed lines for writing.

A large rectangular box with rounded corners, containing 20 horizontal dashed lines for writing.